

**Prowadnica dolnego montażu push to open 0FPO**  
**Undermount drawer slide push to open 0FPO**  
**Направляющая нижнего монтажа push to open 0FPO**

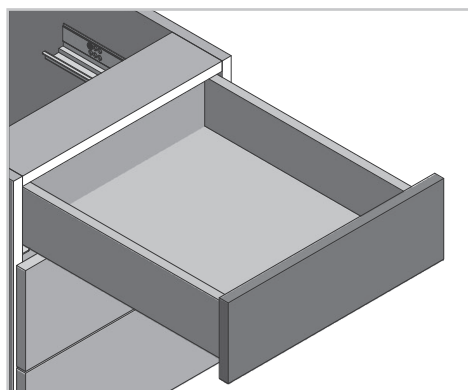

ZASTOSOWANIE / APPLICATION / ПРИМЕНЕНИЕ



PARAMETRY / CHARACTERISTICS / ХАРАКТЕРИСТИКИ

	<b>FULL</b> 	<b>PUSH</b> 		<b>0-3 mm</b> 
<b>max ≈16 mm</b> 	<b>NL</b> <b>250-600</b>	<b>STEEL</b> 	<b>ZINC PLATED</b> 	<b>CERTIFICATE 60.000</b> 
				<b>3D</b> 

PAKOWANIE / PACKING / УПАКОВКА



INFORMACJE DODATKOWE / ADDITIONAL INFORMATION / ДОПОЛНИТЕЛЬНАЯ ИНФОРМАЦИЯ

1. PROWADNICA LEWA/PRAWA / DRAWER SLIDE L / R  
НАПРАВЛЯЮЩАЯ Л/П
2. SPRZĘGŁO LEWE/PRAWO + WKRETY  
LOCKING DEVICE L / R + SCREWS  
КРЕПЛЕНИЯ ФАСАДА Л/П + САМОРЕЗЫ

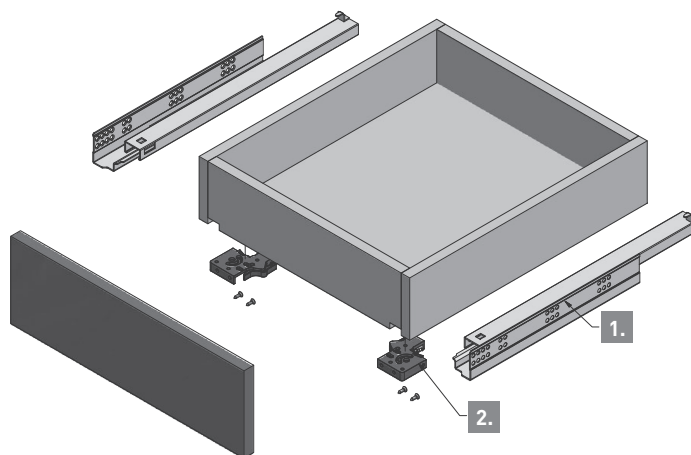

NL mm		AV mm
250	PB-0FPO-250	26
270	PB-0FPO-270	26
300	PB-0FPO-300	26
350	PB-0FPO-350	26
400	PB-0FPO-400	26
450	PB-0FPO-450	26
500	PB-0FPO-500	26
550	PB-0FPO-550	26
600	PB-0FPO-600	26

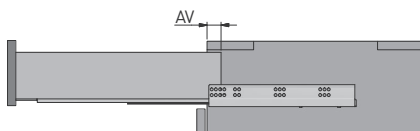

NL = długość nominalna prowadnicy  
nominal slide length  
номинальная длина направляющей

AV = strata wysuwu  
extension loss  
потеря выдвижения

UWAGI MONTAŻOWE / MOUNTING INFORMATION / ТЕХНИЧЕСКОЕ ПРИМЕЧАНИЕ:

Dla prawidłowego działania szuflady jej szerokość nie może przekraczać długości nominalnej prowadnicy.  
For proper drawer operation, the width of the drawer can not exceed the nominal slide length.  
Для правильной работы направляющей рекомендованная ширина ящика не должна превышать номинальной длины направляющей

szerokość szuflady / drawer width /  
ширина ящика

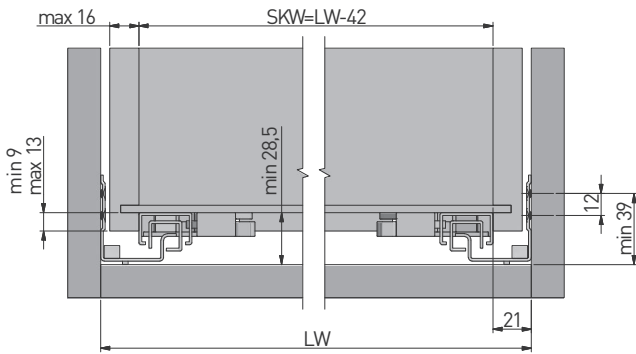

LW = wewnętrzna szerokość szafki  
inner cabinet width  
внутренняя ширина корпуса

SKW = wewnętrzna szerokość szuflady  
inner drawer width  
внутренняя ширина ящика

rozstaw otworów montażowych  
mounting dimensions  
монтажные отверстия

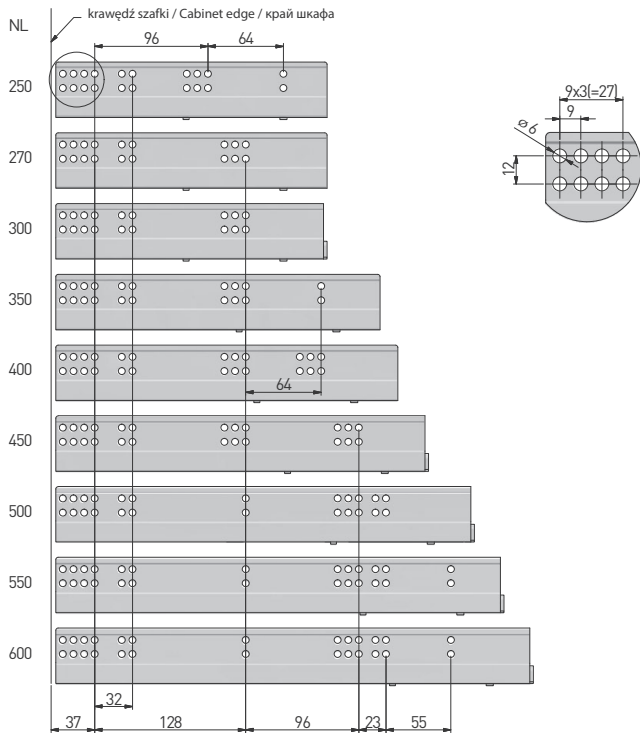

szuflada standardowa / standard drawer /  
стандартный ящик

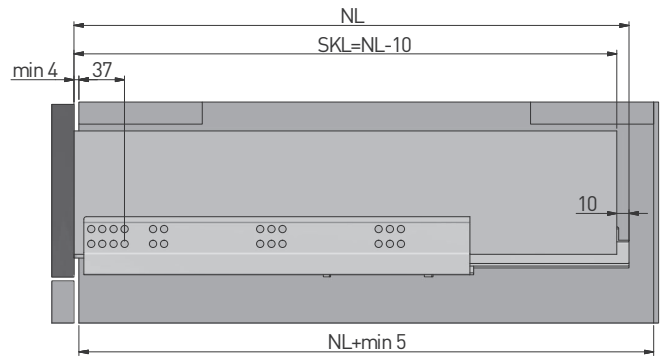

szuflada wewnętrzna / inner drawer /  
внутренний ящик

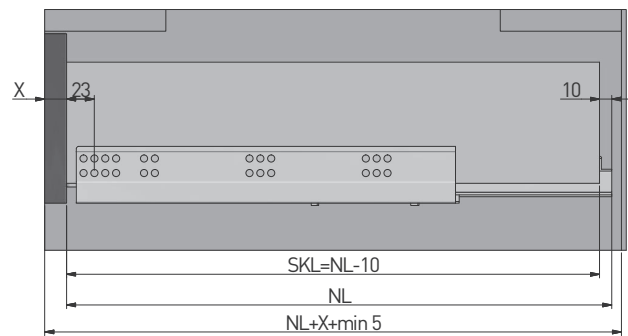

X = grubość frontu  
drawer front thickness  
толщина фасада

SKL = głębokość szuflady  
drawer depth  
глубина ящика

NL = długość nominalna prowadnicy  
nominal slide length  
номинальная длина направляющей

przygotowanie szuflady  
drawer preparation  
подготовка к установке

